



**Slider M35 • Slider M50**

***SALICE***



## Slider M35 - M50



**M35** und **M50** sind flächenbündige Systeme für mittelgroße Elemente mit Türen mit einem Höchstgewicht von 35 und 50 kg. Dank der exklusiven Patente der Serie Slider und dem revolutionären magnetischen Dämpfer, ist das Gleiten intuitiv, gleichmäßig und geräuschlos. **M35** ist auch in der motorisierten Version Power erhältlich. Die untere Führung ist entsprechend kürzer, sodass seitlich Platz für handelsübliche Sockelfüße vorhanden ist, wie sie bei Küchenmöbel verwendet werden.



**M50** zeichnet sich durch seine Vielseitigkeit aus: es eignet sich für die verschiedensten Wohnbereiche und kann mit Türen mit einer Bodendistanz von 33 oder 17 mm eingesetzt werden.

Aufgrund seiner Merkmale eignet sich **M35** in erster Linie für den Einsatz in der Küche, während **M50** für die Schränke im Schlafbereich und für Büros und Geschäftsräume ideal ist.







## **Slider M35**

## Slider M35



### Technische Informationen

Flächenbündiges Gleitsystem mit zwei Türen mit magnetischem Dämpfer. Aufgrund seiner Merkmale eignet sich **M35** in erster Linie für den Einsatz in der Küche.

### Eigenschaften der Türen:

- Max. Gewicht pro Tür:
  - 35 Kg
- Breite:
  - min. 600 mm max. 2000 mm
- Höhe:
  - min. 1200 mm max. 2200 mm

### • Stärke:

- mit oberen eingefrästen Ausrichtbeschlägen min. 18 mm, max. 45 mm inkl. Griff
- mit oberen externen Ausrichtbeschlägen min. 18 mm, max. 40 mm inkl. Griff

### • Material: Holz

- Clipper Rahmen können verwendet werden

### Verstellung der Tür:

- vertikal  $\pm 5$  mm
- horizontal  $\pm 3.5$  mm
- frontal:
  - obere Verstellung  $\pm 3$  mm
  - untere Verstellung  $\pm 3$  mm

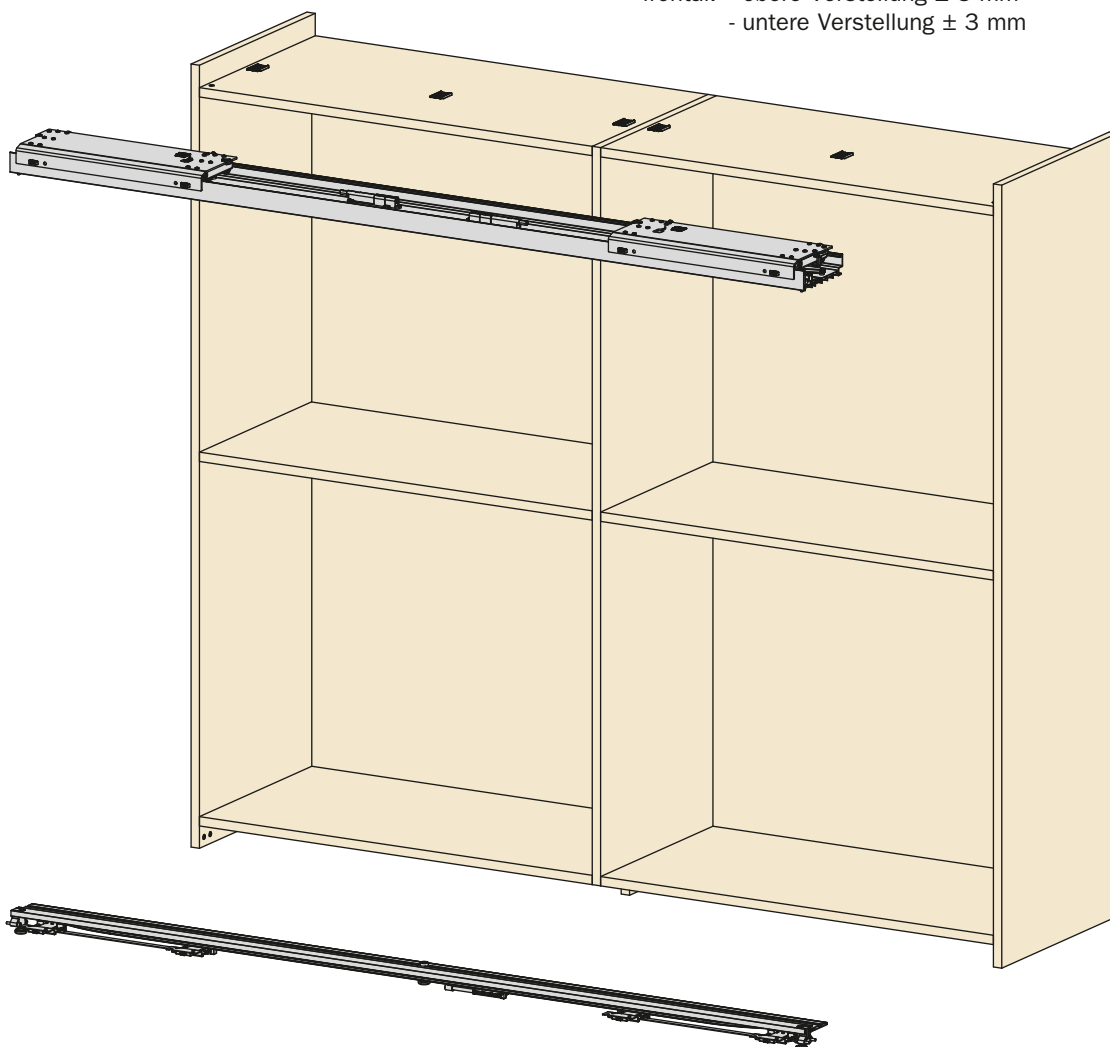

## Haupteigenschaften

- Dämpfung mit magnetischer Technologie.
- Extrem einfache Montage.
- Sanft fließende Gleitbewegung mit gedämpftem Öffnen und Schließen.
- Hohe Zuverlässigkeit, die in Tests mit 100.000 Zyklen geprüft wird.

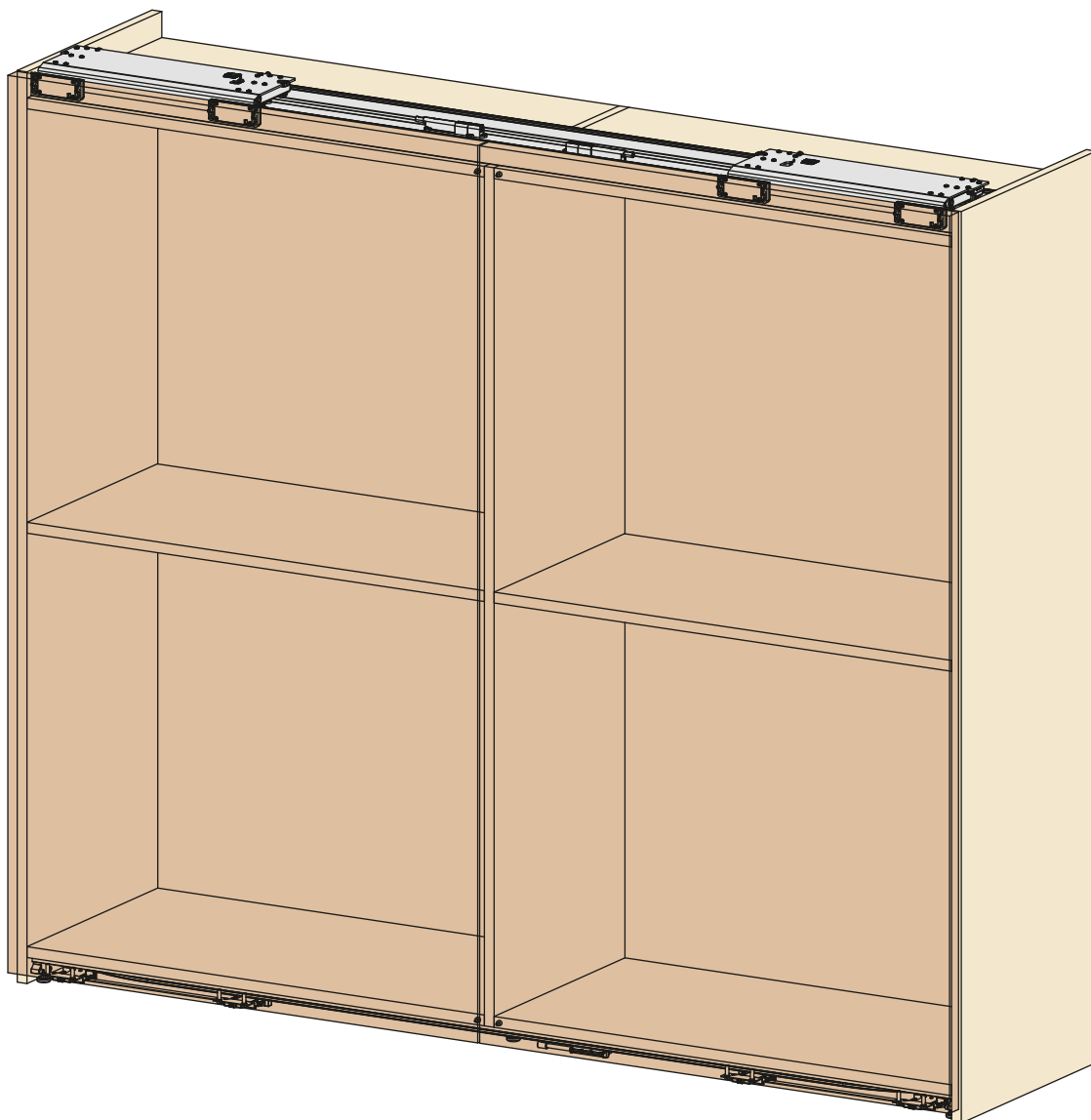

**Slider M35 - Montageart**

**A27**

Externe Ausrichtbeschlage

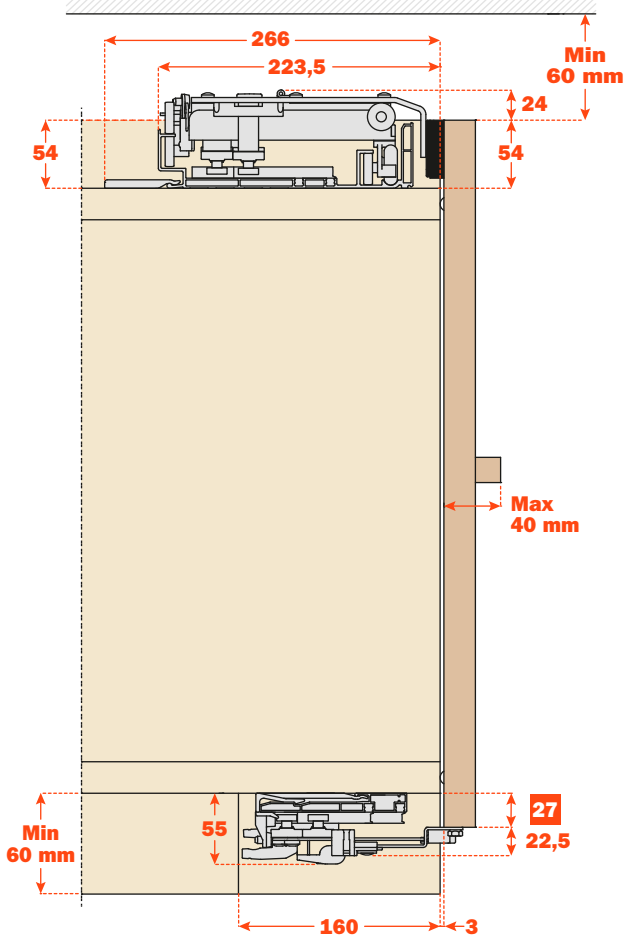

**A27**

Eingebaute Ausrichtbeschlage

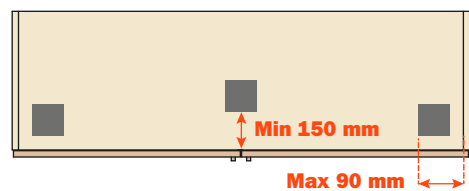
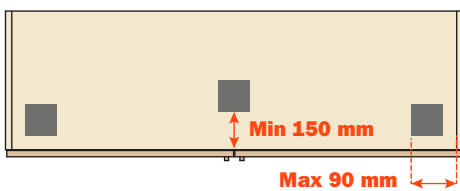
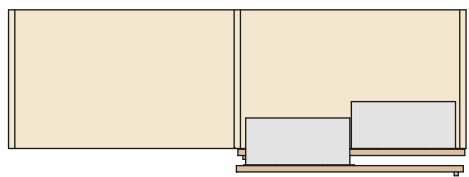
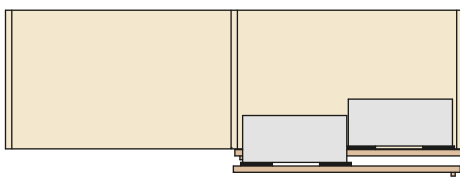
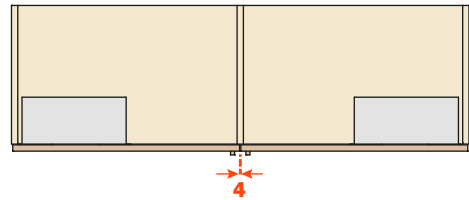
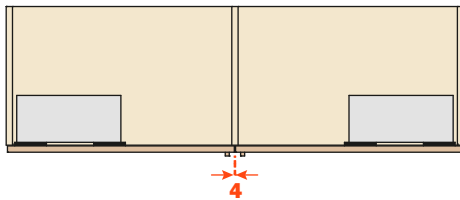
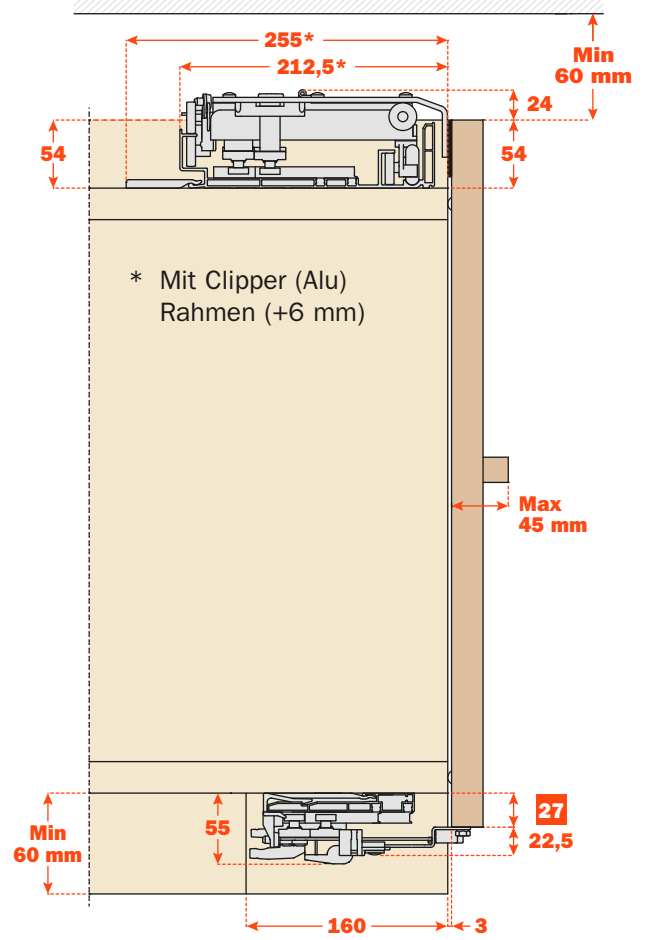
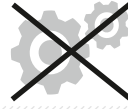

■ Fu



### A43

#### Externe Ausrichtbeschlage

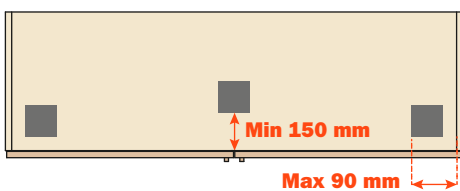
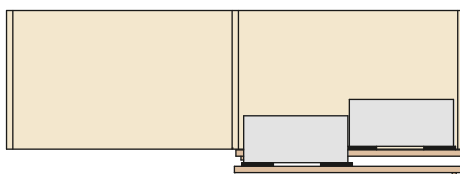
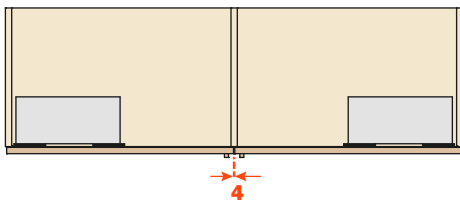
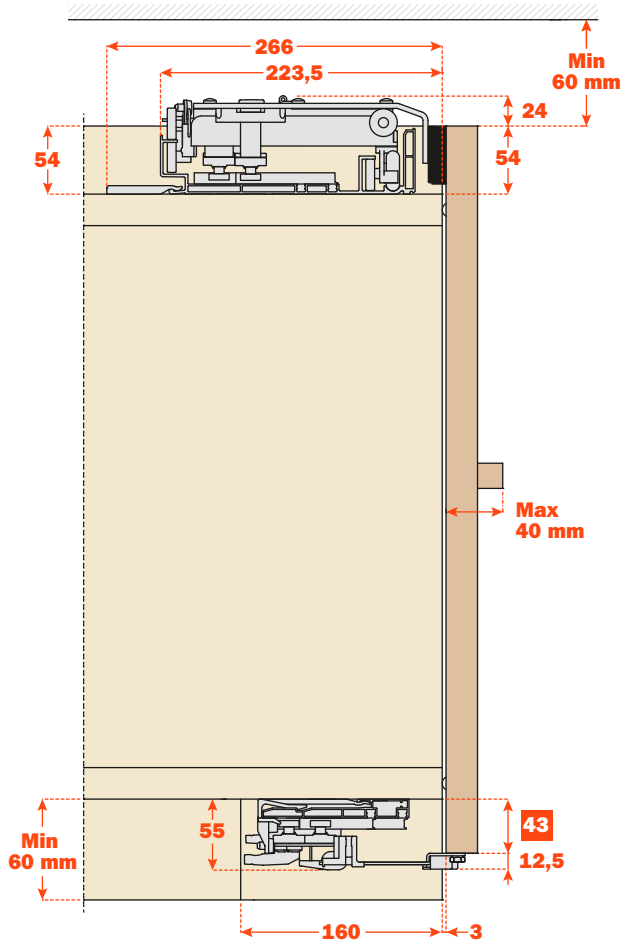

### A43

#### Eingebaute Ausrichtbeschlage

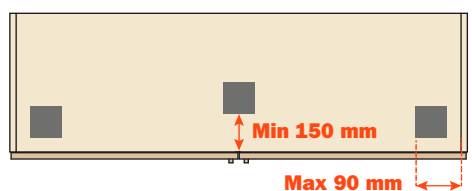
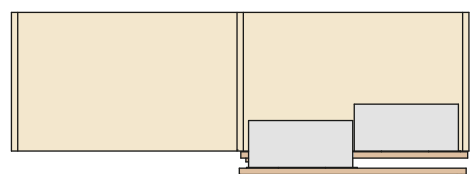
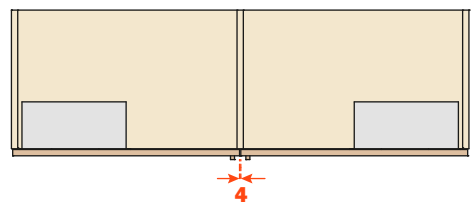
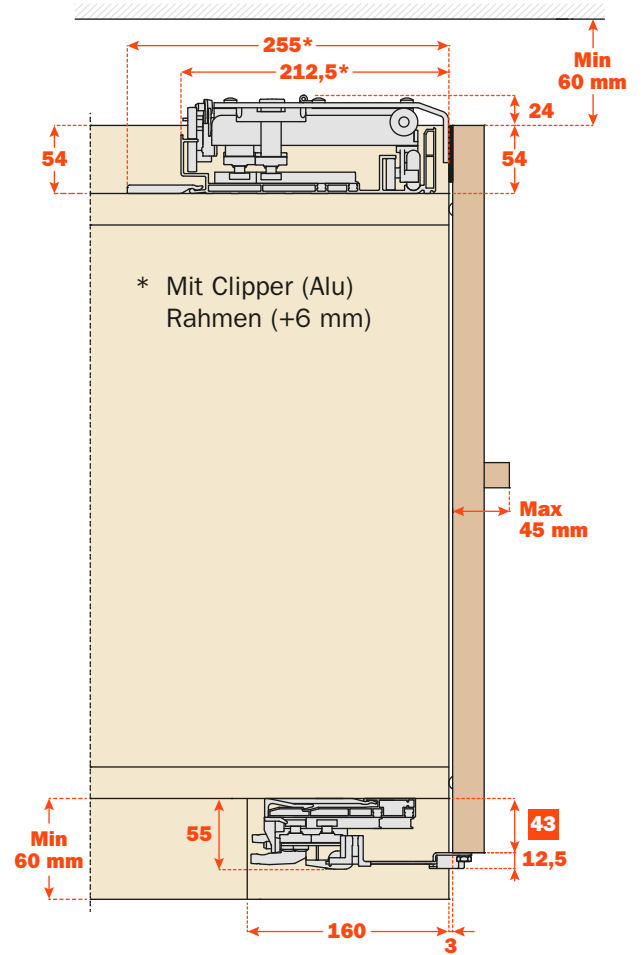

■ Fu

**Slider M35 - Montageart**

**B27**

Externe Ausrichtbeschlage

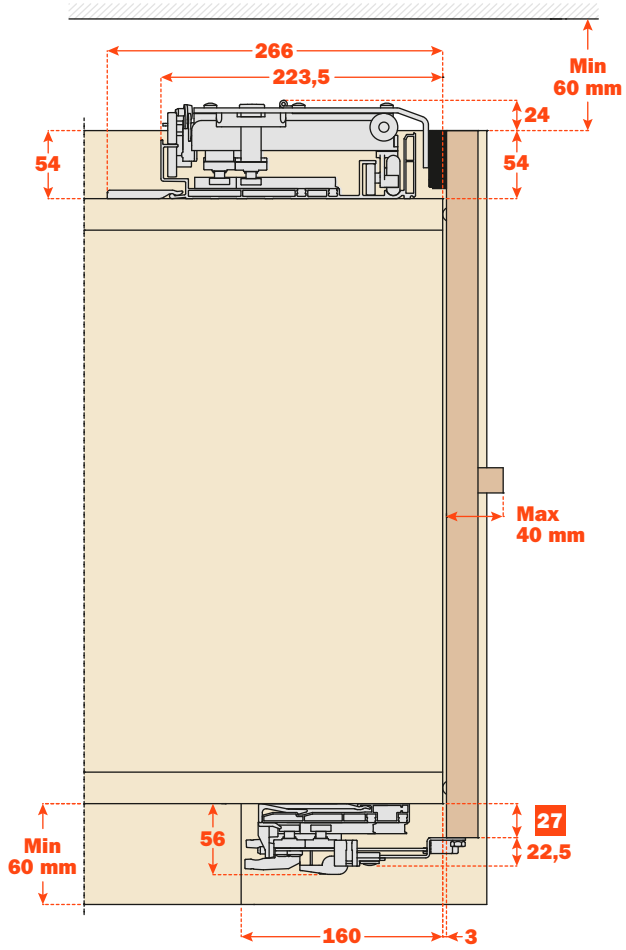

**B27**

Eingebaute Ausrichtbeschlage

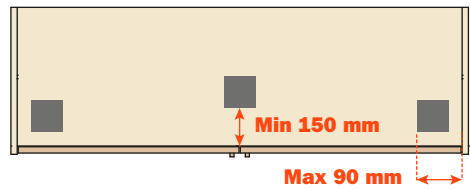
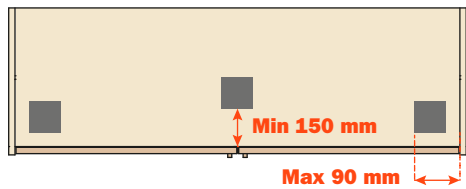
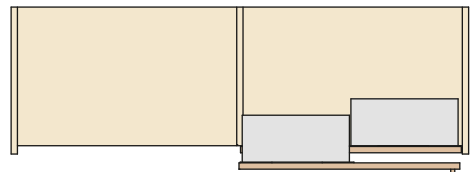
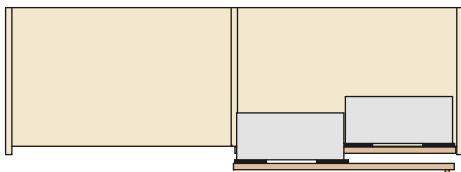
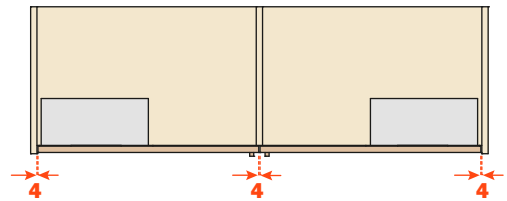
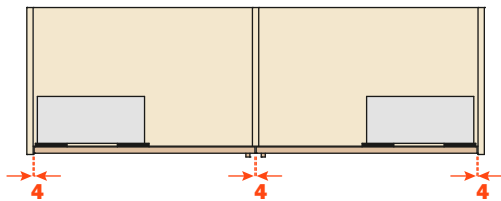
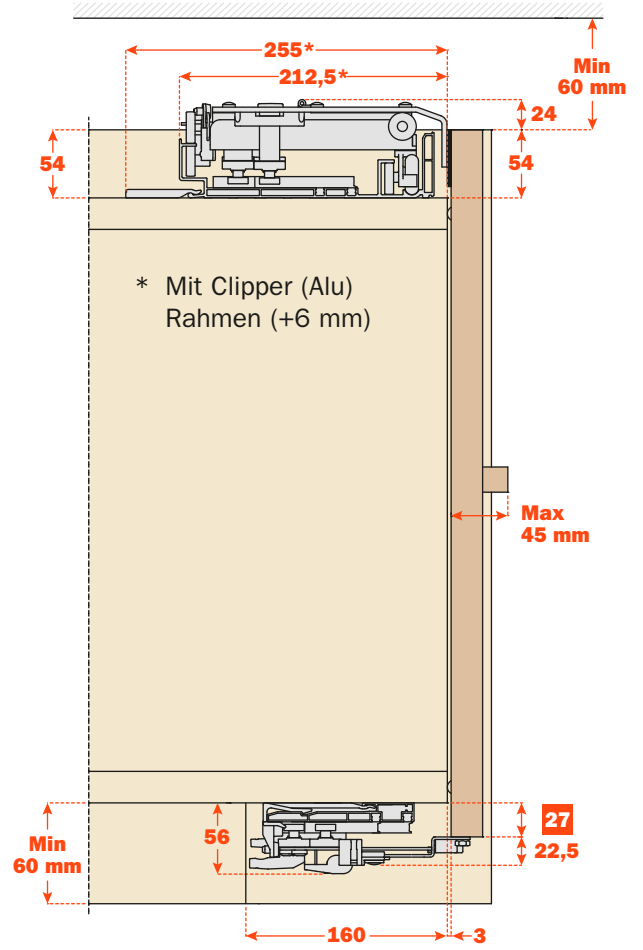

■ Fu

### B43

#### Externe Ausrichtbeschlage

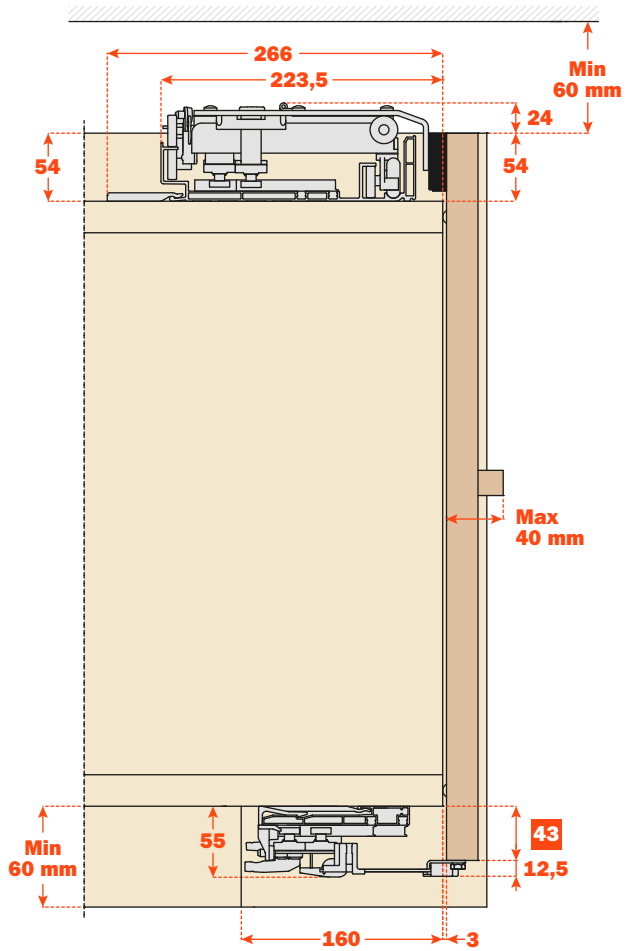

### B43

#### Eingebaute Ausrichtbeschlage

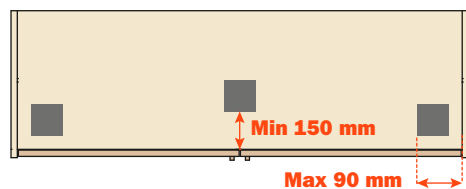
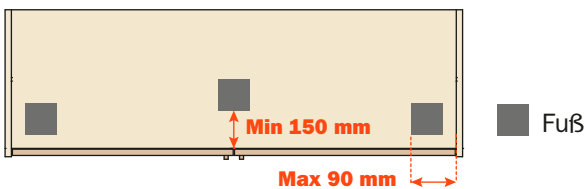
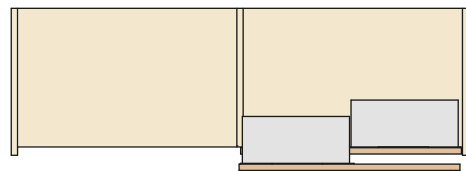
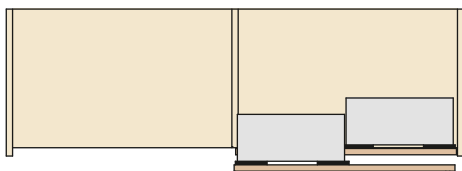
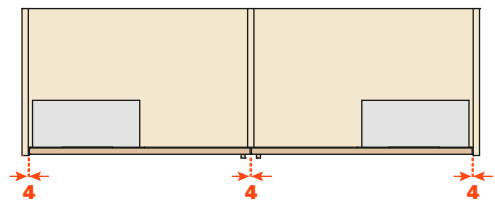
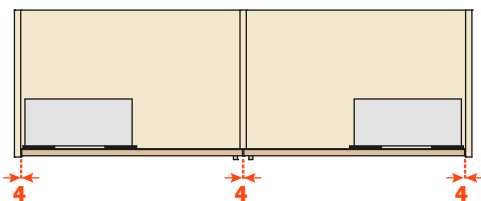
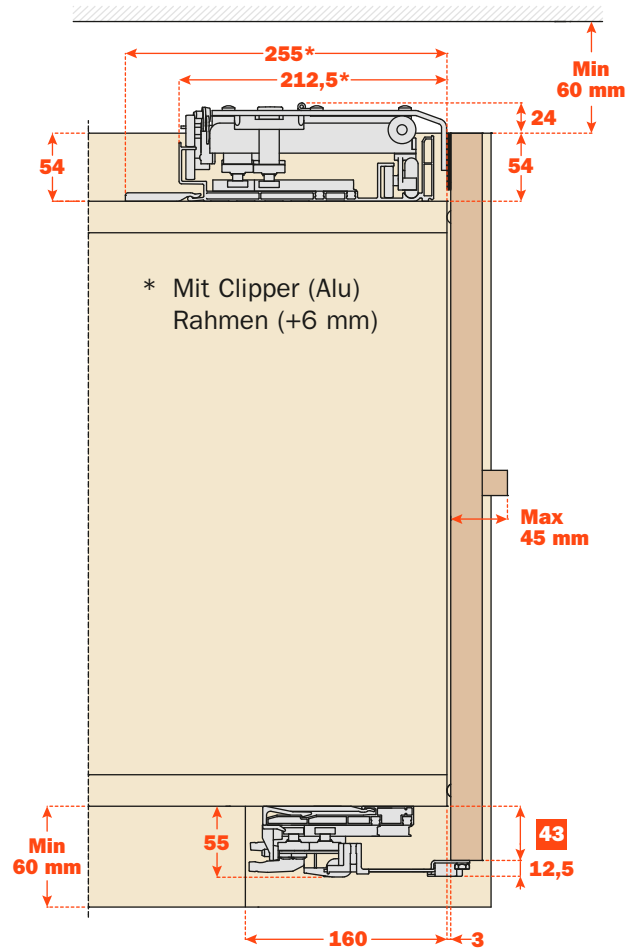

## Slider M35 - Bestellung

### Nach Maß

Die Slider M35 Beschläge können "nach Maß" angefordert bzw. entworfen werden, um an Korpusen mit einem lichten Innenmaß (**LI**) gleich der Schienenlänge (**CP**) installiert zu werden.

Achtung: die Öffnung der Türflügel kann dank der Variablen **RAA** (Abstand zwischen Korpus Mittelseite und der seitlichen Kante) vom Kunden entschieden werden.

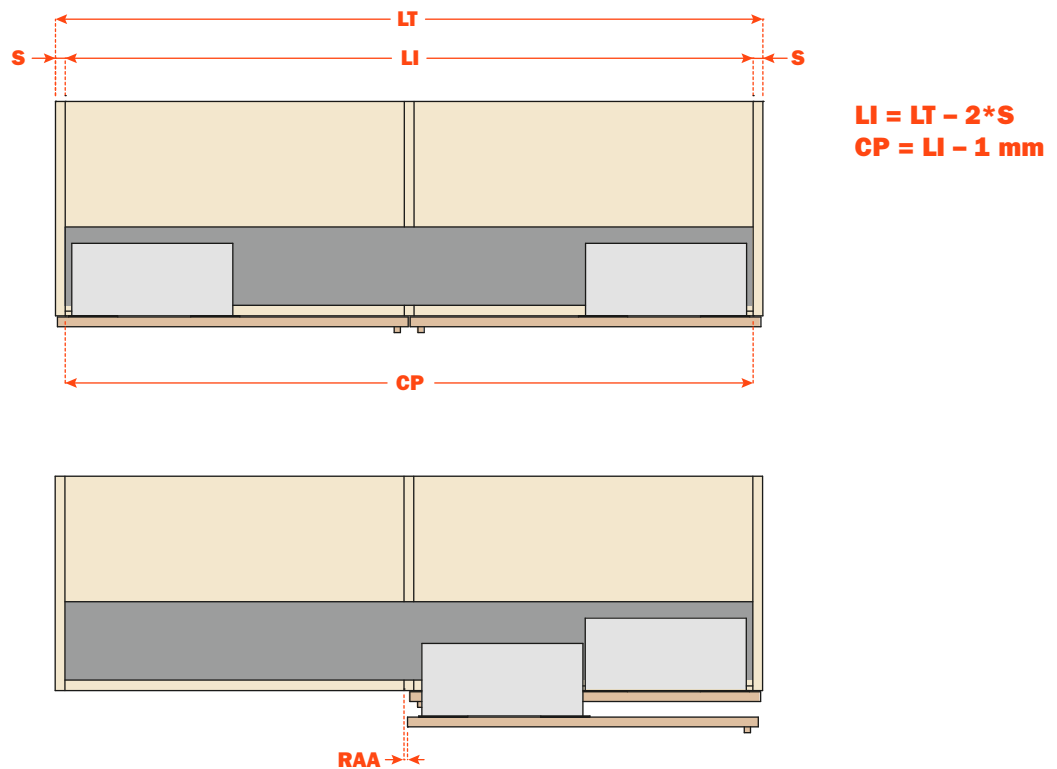



## Slider M50

## Slider M50



### Technische Informationen

Flächenbündiges Gleitsystem mit zwei Türen mit magnetischem Dämpfer. Aufgrund seiner Merkmale eignet sich **M50** für die Schränke im Schlafbereich und für Büros und Geschäftsräume ideal ist.

### Eigenschaften der Türen:

- Max. Gewicht pro Tür: 50 Kg
- Breite: min. 800 mm max. 2000 mm
- Höhe: min. 1200 mm max. 3000 mm

### • Stärke:

- mit oberen eingefrästen Ausrichtbeschlägen min. 18 mm, max. 45 mm inkl. Griff
- mit oberen externen Ausrichtbeschlägen min. 18 mm, max. 40 mm inkl. Griff

### • Material: Holz

- Clipper Rahmen können verwendet werden

### Verstellung der Tür:

- vertikal  $\pm 5$  mm
- horizontal  $\pm 3.5$  mm
- frontal: - obere Verstellung  $\pm 3$  mm  
- untere Verstellung  $\pm 3$  mm

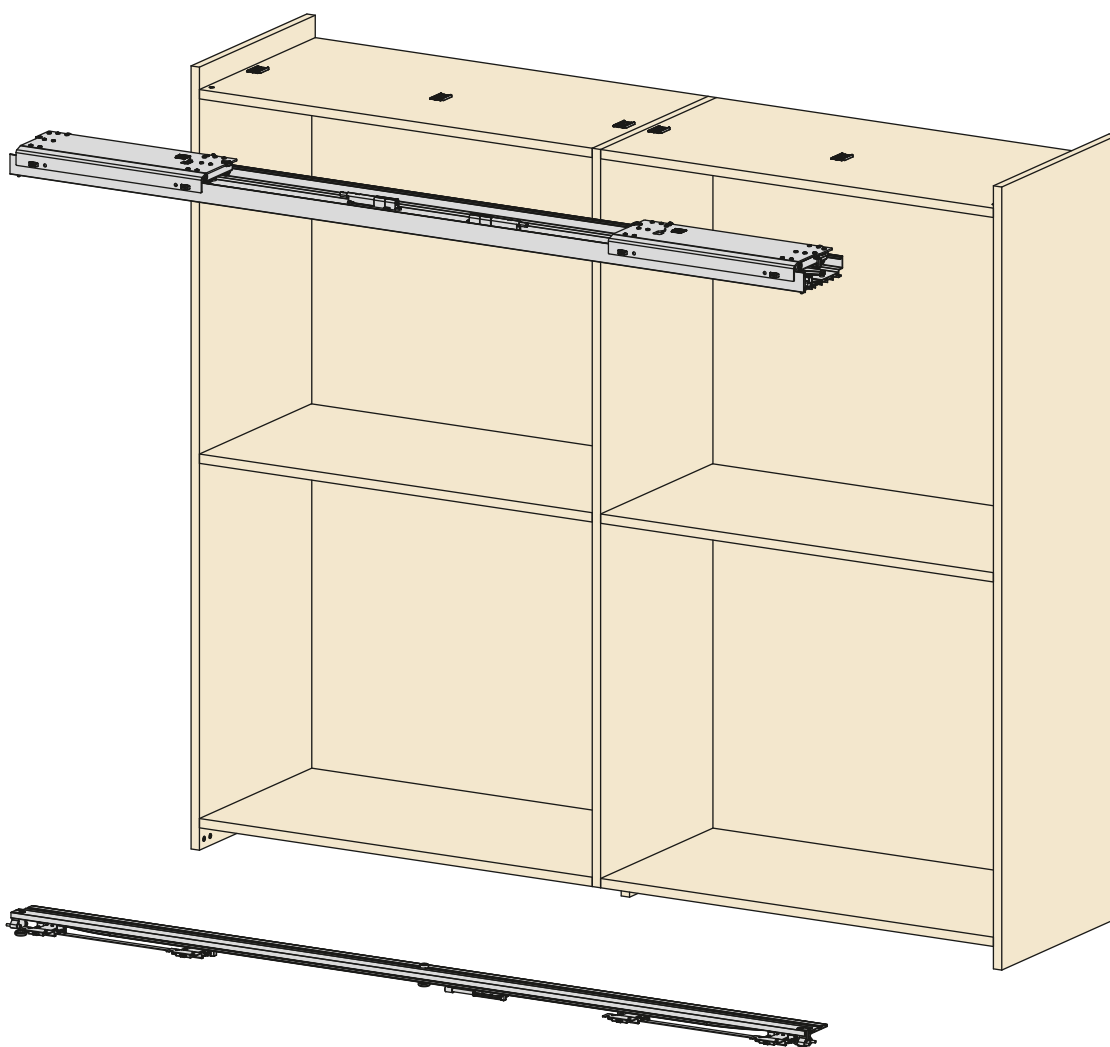

## Haupteigenschaften

- Dämpfung mit magnetischer Technologie.
- Extrem einfache Montage.
- Sanft fließende Gleitbewegung mit gedämpftem Öffnen und Schließen.
- Hohe Zuverlässigkeit, die in Tests mit 100.000 Zyklen geprüft wird.

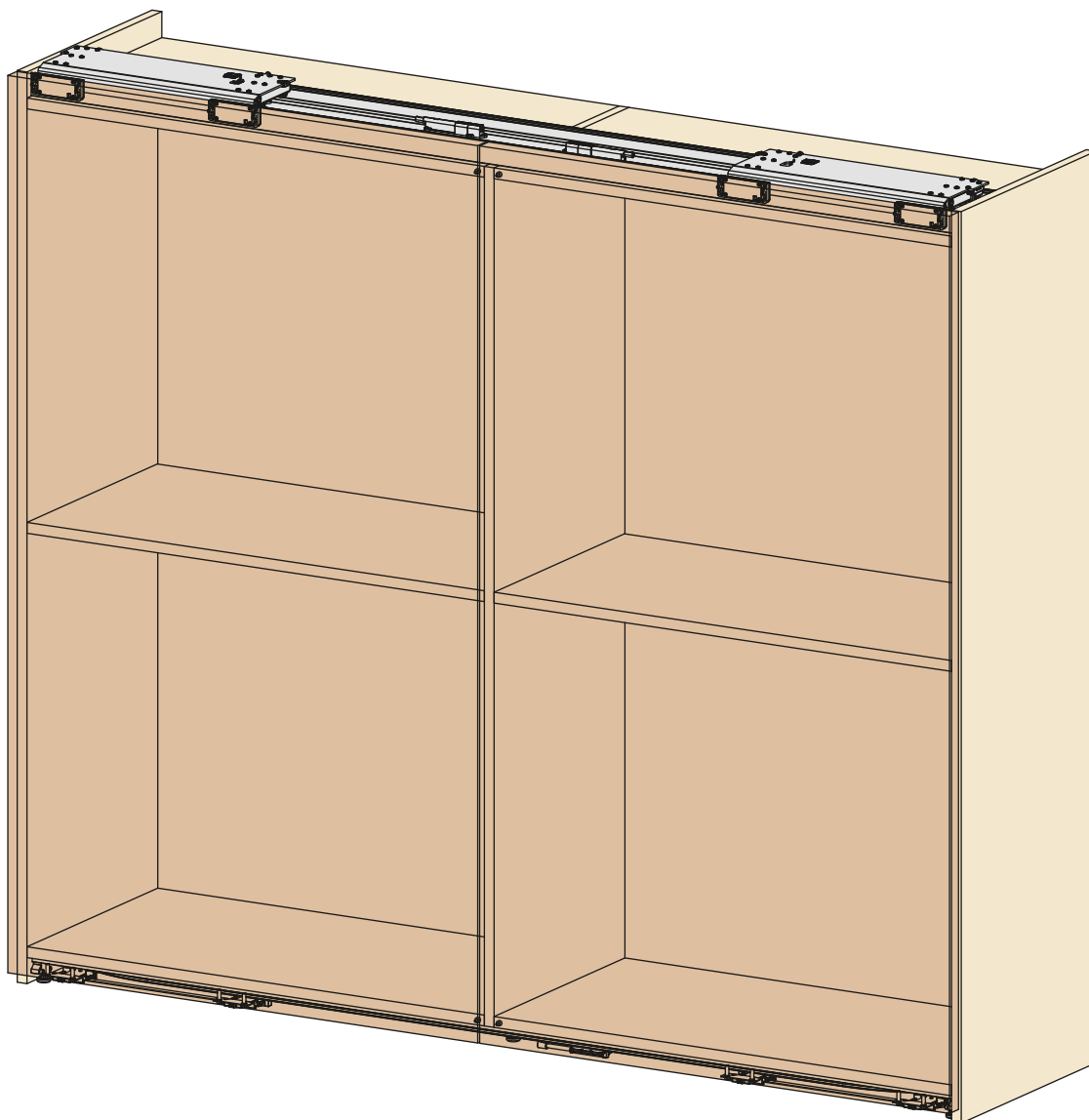

**Slider M50 - Montageart**

**17 (M50)**

Externe Ausrichtbeschlage

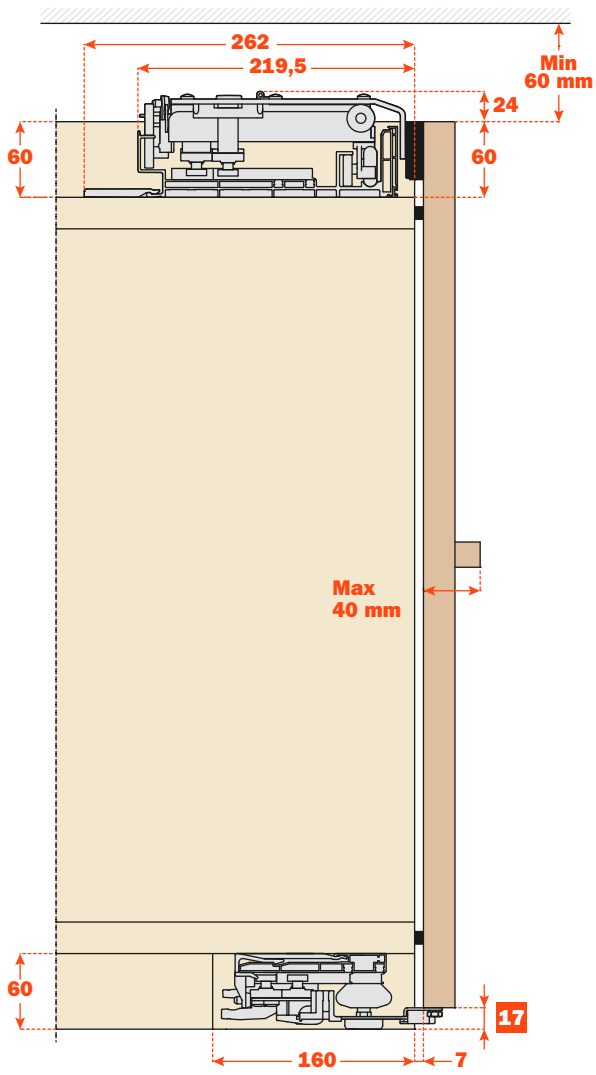

**17 (M50)**

Eingebaute Ausrichtbeschlage

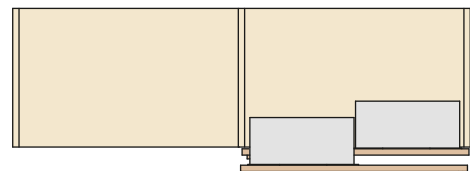
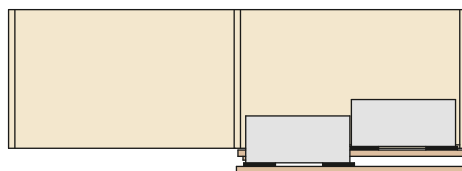
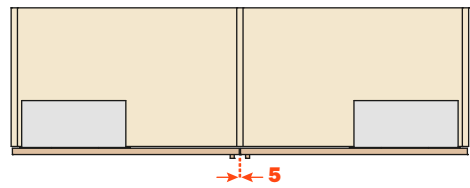
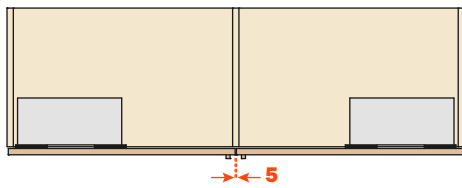
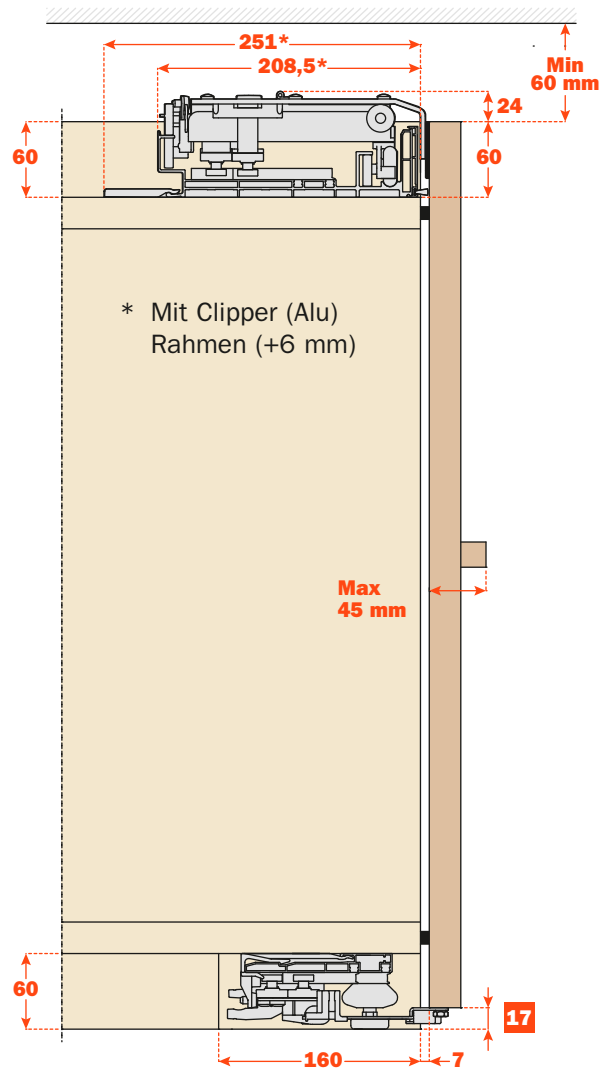



### 33 (M50)

Externe Ausrichtbeschlage

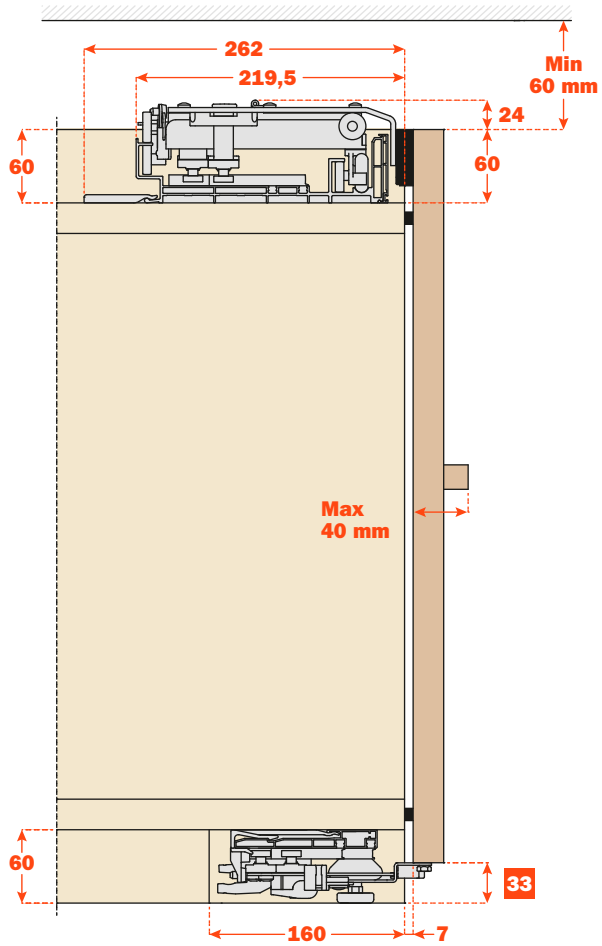

### 33 (M50)

Eingebaute Ausrichtbeschlage

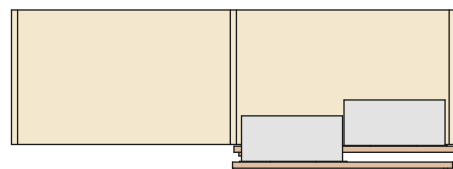
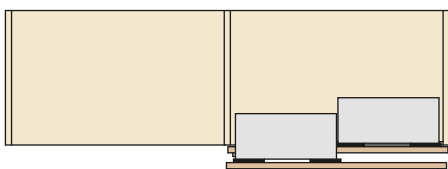
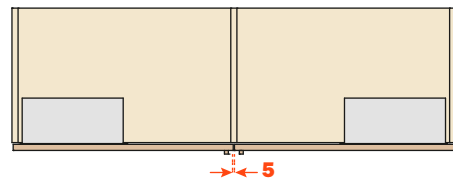
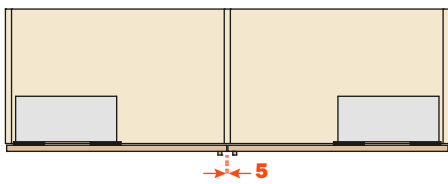
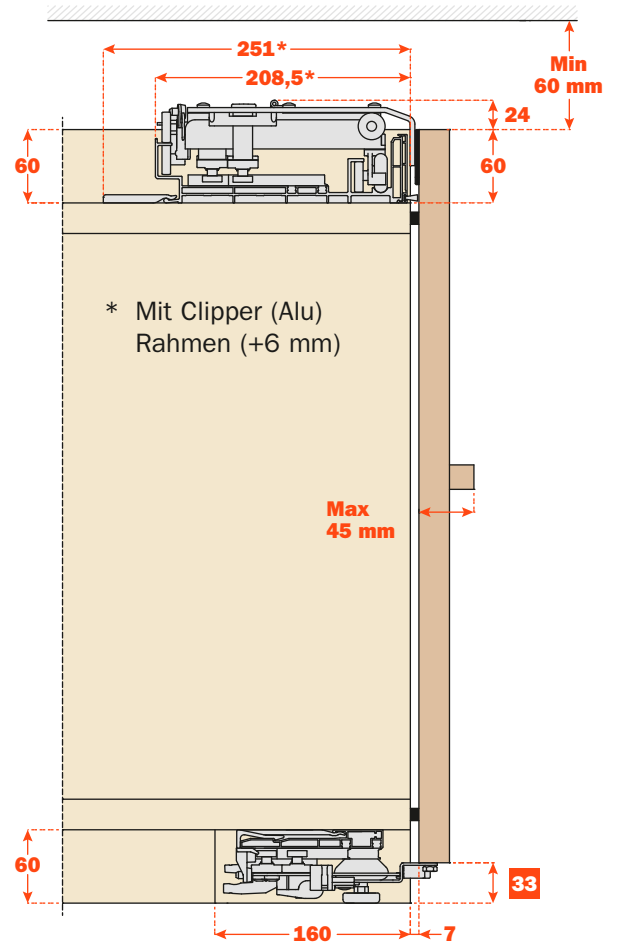

**Slider M50 - Bestellung M50**

**Nach Maß**

Die Slider M50 Beschläge können "nach Maß" angefordert bzw. entworfen werden, um an Korpusen mit einem lichten Innenmaß (**LI**) gleich der Schienenlänge (**CP**) installiert zu werden.

Achtung: die Öffnung der Türflügel kann dank der Variablen **RAA** (Abstand zwischen Korpus Mittelseite und der seitlichen Kante) vom Kunden entschieden werden.

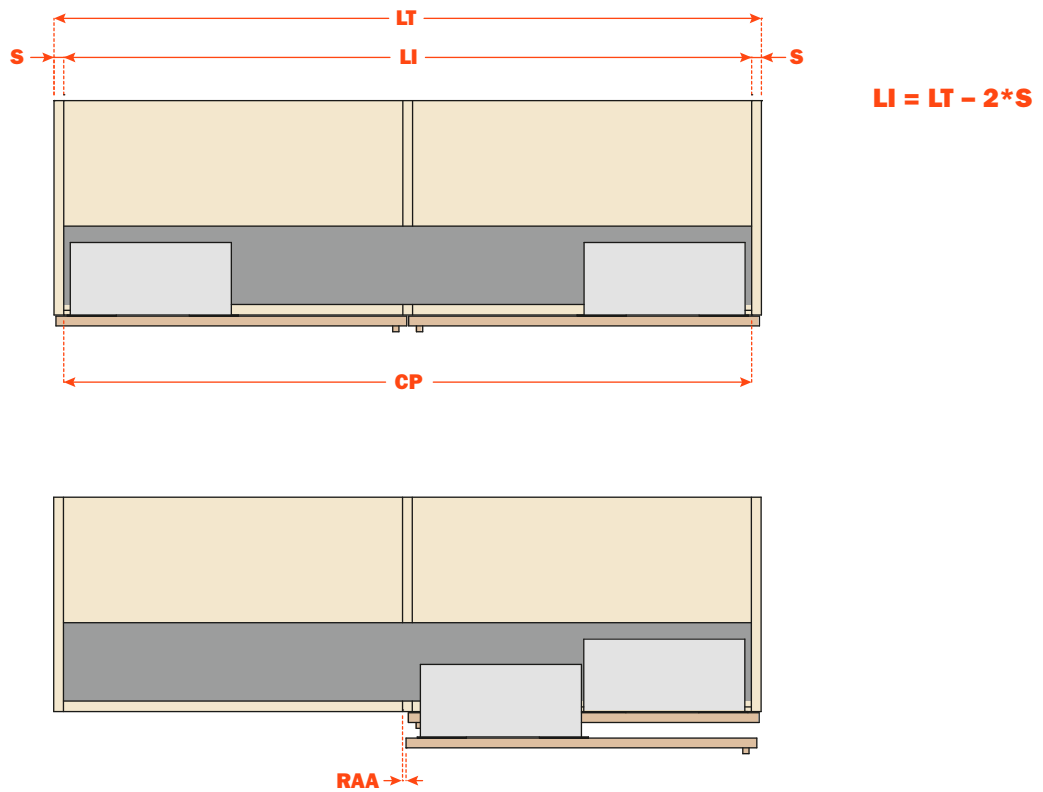

## Standard

Die Slider M50 standard Beschläge können an Schränken mit einem lichten Innenmaß (**LI**) bis 200 mm größer als die Schienenlänge (**CP**) installiert werden (Abb. **A**).

Achtung: Die Türöffnung könnte kleiner sein (siehe Formel Abb. **B**).

Abb. **A**











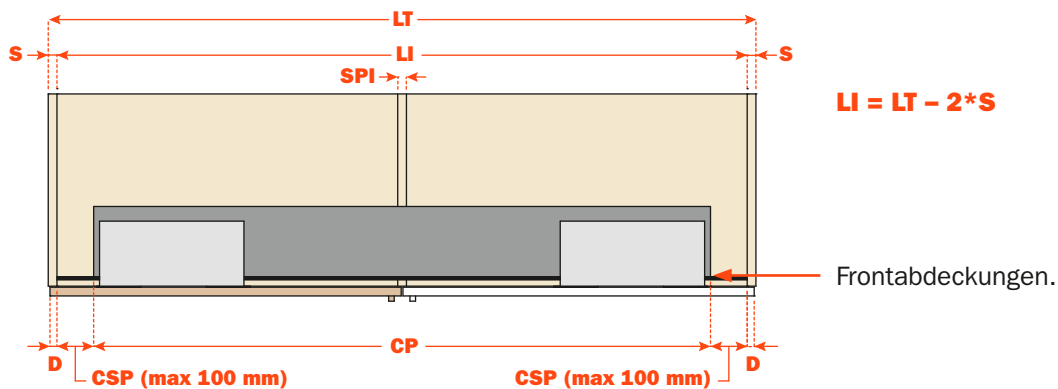
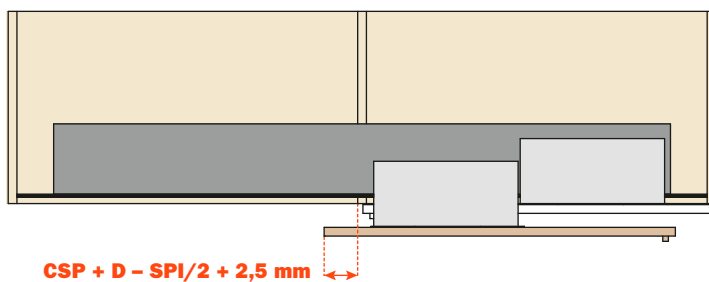
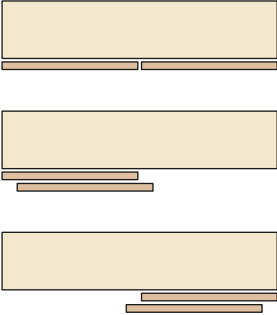

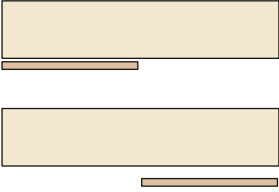
Abb. **B**

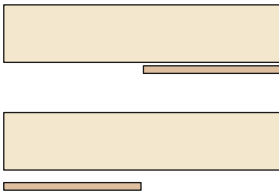

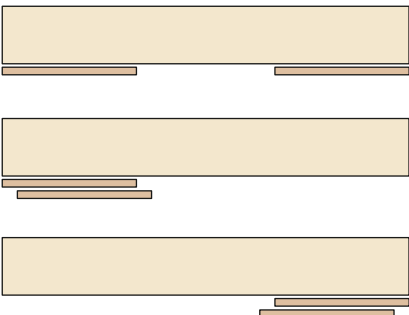
Beschreibung		Artikelnummer	LI (mm)	CP (mm)
Slider M50 2-türig	SM16-18	VE51FB01600NN	1600÷1799	1599
	SM18-20	VE51FB01800NN	1800÷1999	1799
	SM20-22	VE51FB02000NN	2000÷2199	1999
	SM22-24	VE51FB02200NN	2200÷2399	2199
	SM24-26	VE51FB02400NN	2400÷2599	2399
	SM26-28	VE51FB02600NN	2600÷2799	2599
	SM28-30	VE51FB02800NN	2800÷2999	2799
	SM30-32	VE51FB03000NN	3000÷3199	2999
	SM32-34	VE51FB03200NN	3200÷3399	3199
	SM34-36	VE51FB03400NN	3400÷3599	3399
	SM36-38	VE51FB03600NN	3600÷3799	3599
	SM38-40	VE51FB03800NN	3800÷3999	3799

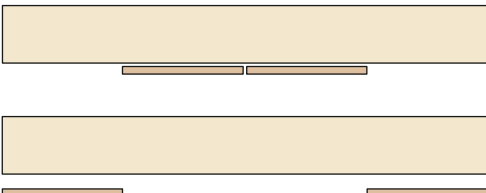
**Slider M35 - M50 Lieferbare Versionen**

<p><b>Standard</b></p>		<p><b>Slider M35 Slider M50</b></p>	 <p><b>Slider M35</b></p>
<p><b>One</b></p>		<p><b>Slider M35 Slider M50</b></p>	 <p><b>Slider M35</b></p>
<p><b>One</b></p>		<p><b>Slider M35 Slider M50</b></p>	 <p><b>Slider M35</b></p>
<p><b>Step</b></p>		<p><b>Slider M35 Slider M50</b></p>	 <p><b>Slider M35</b></p>
<p><b>Reverso</b></p>		<p><b>Slider M35 Slider M50</b></p>	 <p><b>Slider M35</b></p>







## ARTURO SALICE S.p.A.

VIA PROVINCIALE NOVEDRATESE, 10  
22060 NOVEDRATE (COMO) ITALIA  
TEL. 031 790424 - FAX 031 791508  
info.salice@salice.com - www.salice.com

### DEUTSCHE SALICE GMBH

RUDOLF DIESEL STR. 10  
74382 NECKARWESTHEIM  
TEL. 07133 9807-0  
FAX. 07133 9807-16  
info.salice@deutschesalice.de  
www.salice.com

### DEUTSCHE SALICE GMBH

VERKAUFSBÜRO NORD  
RINGSTRASSE 36/A30 CENTER  
32584 LÖHNE  
TEL. 05731 15608-0  
FAX. 05731 15608-10  
vknord@deutschesalice.de  
www.salice.com

### SALICE UK LTD.

KINGFISHER WAY  
HINCHINGBROOKE BUSINESS PARK  
HUNTINGDON CAMBS PE 29 6FN  
TEL. 01480 413831  
FAX. 01480 451489  
info.salice@saliceuk.co.uk  
www.salice.com

## BORTOLUZZI SISTEMI S.p.A.

VIA CADUTI 14 SETTEMBRE 1944, 45  
32100 BELLUNO ITALIA  
TEL. 0437 930866 - FAX 0437 931442  
info@bortoluzzi.com - www.bortoluzzi.com

### SALICE FRANCE S.A.R.L.

285 RUE DE GOA ZAC LES 3 MOULINS  
06600 ANTIBES  
TEL. 0493 330069  
FAX. 0493 330141  
info.salice@salicefrance.com  
www.salice.com

### SALICE ESPAÑA, S.L.U.

C/ AIGUAFREDA 4, P.I. AMETLLA PARK  
08480 L'AMETLLA DEL VALLÈS (BARCELONA)  
TEL. 00351 938 46 88 61  
info.salice@saliceespana.es  
www.salice.com

### SALICE PORTUGAL UNIP. LDA

#### SHOWROOM:

TV SÁ E MELO 161 FA  
4470-116 MAIA - PORTO  
TEL: 00351 224 154 221  
Info@saliceportugal.pt  
www.salice.com

#### ARMAZÉM:

VIA ROTA DOS MÓVEIS I 399  
4585-325 GANDRA

### SALICE CHINA (SHANGHAI) CO. LTD.

1st FLOOR, B1 BLDG 928 MINGZHU ROAD  
XUJING, QINGPU DISTRICT  
SHANGHAI 201702 - CHINA  
TEL. 021 3988 9880  
FAX. 021 3988 9882  
info.salice@salicechina.com  
www.salicechina.com

### SALICE INDIA PVT. LTD.

1001 & 1002, 10TH FLOOR,  
CENTRUM, PLOT NO. C-3,  
OPP. WAGLE PRABHAG SAMITI OFFICE,  
MIDC AREA, WAGLE INDUSTRIAL ESTATE,  
THANE - 400604, MAHARASHTRA  
TEL. 022 20812050  
info@saliceindia.com  
www.salice.com

### SALICE CANADA INC.

3500 RIDGEWAY DRIVE,  
UNIT#1  
MISSISSAUGA, ONTARIO, L5L 0B4  
TEL. 905 820 8787  
FAX. 905 820 7226  
info.salice@salicecanada.com  
www.salicecanada.com

### SALICE AMERICA INC.

2123 CROWN CENTRE DRIVE  
CHARLOTTE NC. 28227  
TEL. 704 841 7810  
FAX. 704 841 7808  
info.salice@saliceamerica.com  
www.saliceamerica.com



**Digitale Inhalte**

**Wir behalten uns vor, die technischen Spezifikationen  
ohne Vorankündigung zu ändern.**

DOCASS011DEU Ed. 03 - 11./2023

